

FAT3000 / ADP-N3E / ADP-N3S – Firmware Update Aktualisierung der Firmware (Betriebssystem) des FAT3000 bzw. ADP-N3E / ADP-N3S mit "FatProgWin"

 Die Konfiguration (Kundendaten) bleibt beim Firmware-Update erhalten.

Mit der Programmiersoftware "FatProgWin" wird eine Firmware-Datei "*.hex" ausgewählt:

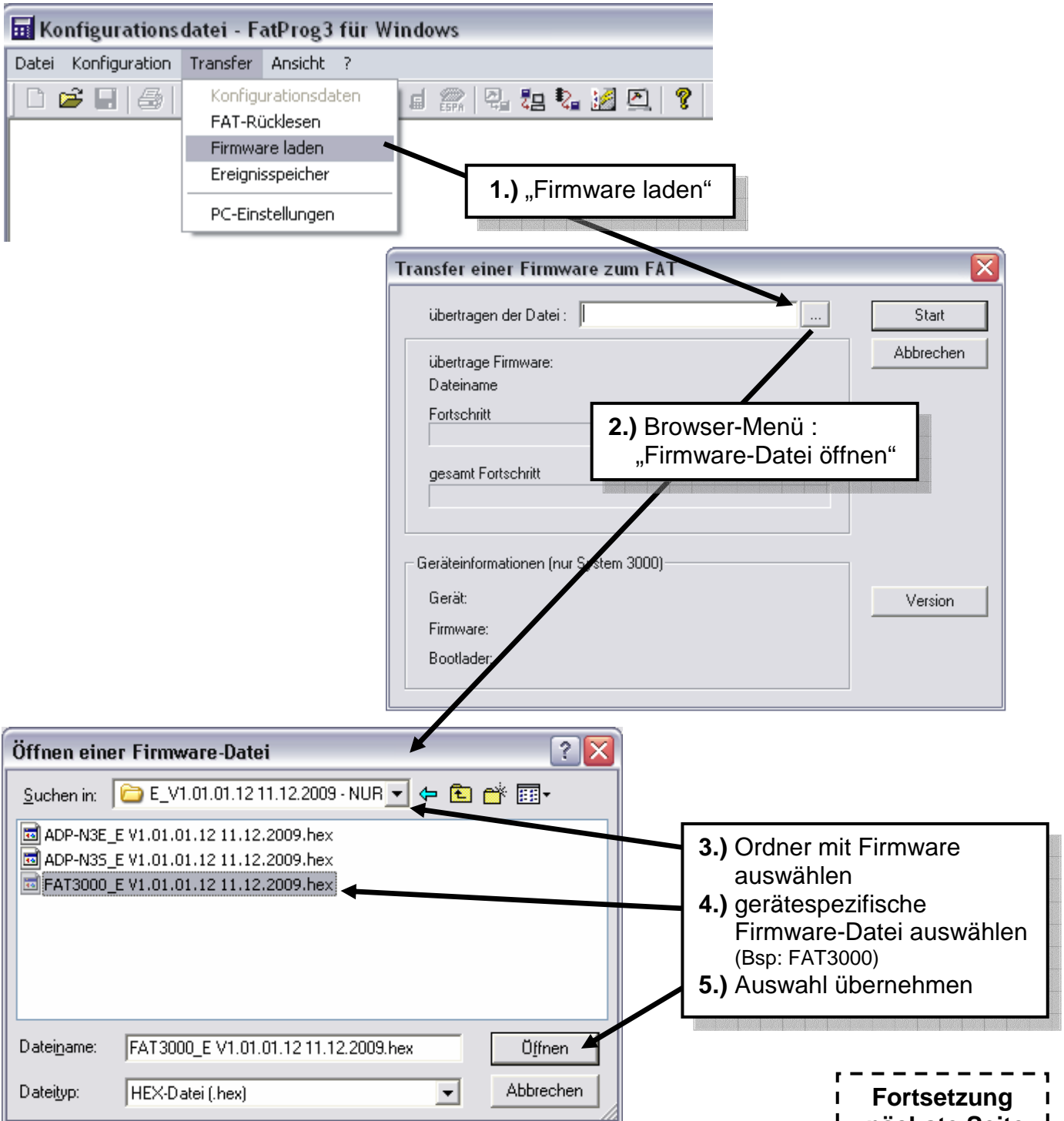

1.) „Firmware laden“

2.) Browser-Menü : „Firmware-Datei öffnen“

3.) Ordner mit Firmware auswählen

4.) gerätespezifische Firmware-Datei auswählen (Bsp: FAT3000)

5.) Auswahl übernehmen

**Fortsetzung
nächste Seite**

6.) Programmierkabel mit Gerät verbinden
(z.B.:Null-Modemkabel)

7.) Bootlader aktivieren:

FAT3000: Taste **↑** + Taste **Test** + RESET-Taster gleichzeitig drücken
ADP-N3E / ADP-N3S: 4x RESET-Taster im Sekundentakt drücken

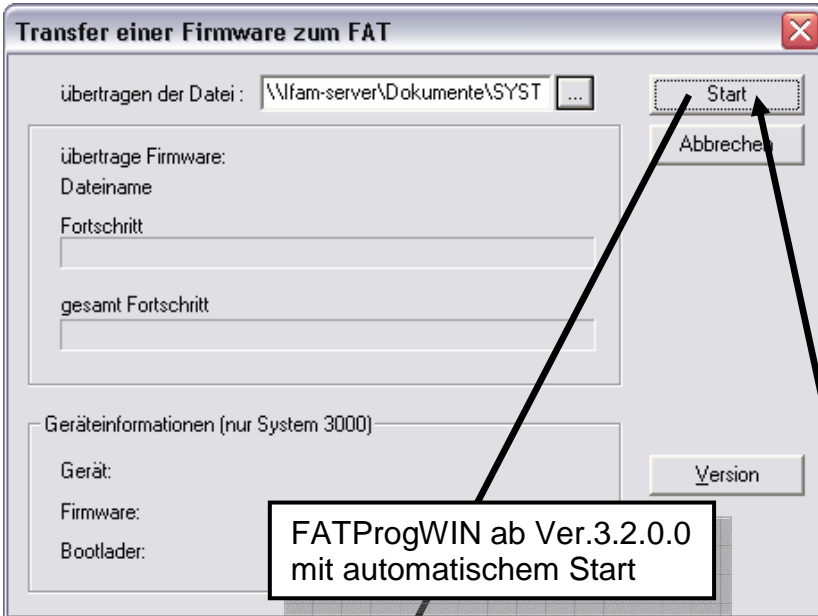

8.) Jumper konfigurieren:

FAT3000: Null-Modem-Kabel verwendet

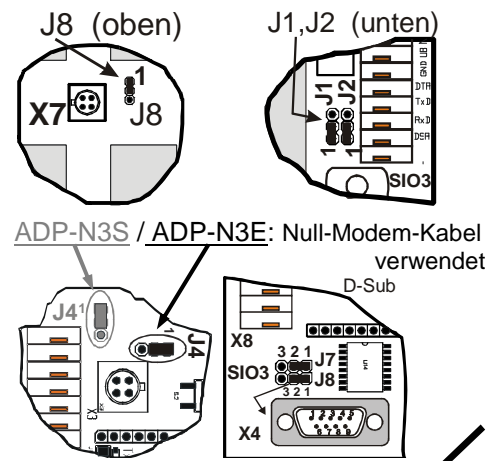

7.) Start der Firmwareübertragung

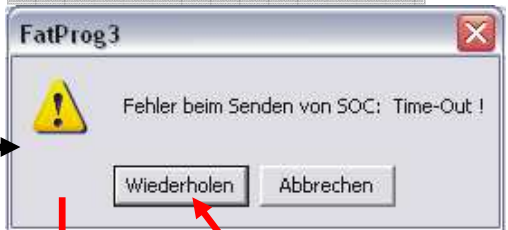
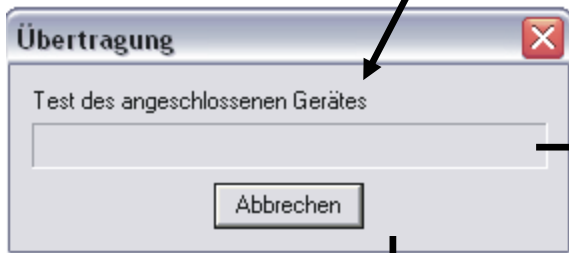

Ursache?:

- falsche COM eingestellt
- Jumper falsch gesteckt
- PC-Einstellung nicht 57600,n,8,1
- USB-Seriell-Converter benutzt

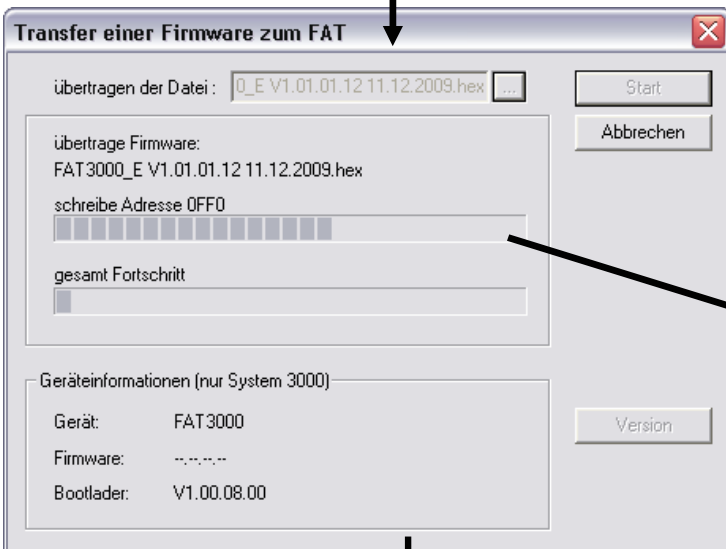

Ursache?:

- BMZ-Interface stört Übertragung !
 ↳ Interface abziehen
- Übertragungsfehler !
 ↳ Übertragung neustarten
- Gerät defekt !
 ↳ Austausch erforderlich

